

Panasonic®

使用說明書

溫水洗淨便座 **家庭用**

機種名 **DL-F509BTWS**
DL-F509RTWS



目次

頁碼

使用前

安全注意事項	2
緊急處理方法	3
各部位的名稱	6
確認電源指示燈是否亮燈	7

使用方法

洗淨功能的使用方法	8
調節方法	10
節約用電（智能節電）	10

必要的時候

日常保養	11
預防凍結・長期不使用時	14
再使用時	16
定期點檢	18
常見問題	19
故障判斷	21
售後服務據點一覽表	23
規格	封底

另附保證書

另附安裝說明書

衷心感謝您購買Panasonic產品。

- 請認真閱讀此使用說明書後，正確使用本產品。
- 使用前請務必閱讀2~5頁的「安全注意事項」。
- 請在閱讀後，與保證書、安裝說明書一起妥善保管，以備日後需要時查閱。
- 請聽取購買商店的意見，仔細填寫購買日期及購買商店名等。
- 實物與插圖可能有差異。



DL940A-UXCPO
SH1508-0

安全注意事項（請務必遵守）

為避免造成人身危害或財產損失，請務必遵守以下內容。

■ 按錯誤使用時造成的危害或損害的程度區分，可分為以下等級。

 警告 指有可能造成死亡或重傷的內容	 注意 指有可能造成輕傷或財產損失的內容
--	--

■ 用以下圖示來分別說明希望遵守的內容。（以下圖為例）

  指不可進行的內容	  指必須執行的內容	 指須引起注意的內容
--	--	---

警告



會造成火災、觸電

須正確使用電源線和電源插頭
(否則會造成火災或觸電。)



- 請務必在插座及接線器具的額定範圍內使用，請勿使用交流110 V以外的電源
- 電源插頭須切實插入底部
- 拔電源插頭時勿手持電源線，須手持插頭本體
- 須定期除去電源插頭上的灰塵



- 請勿將電源線、電源插頭劃傷、加工、靠近高溫處、強行折彎、扭曲、拉伸、壓放重物、捆扎



- 電源線、插頭需修理時，請聯繫經銷商或Panasonic直屬服務站。
- 勿用濕手插拔電源插頭

請勿將水或洗滌劑等潑灑在本體、本體底部及電源插頭上
(會造成觸電、短路而引起火災。)



禁止浸水



請勿與自來水管以外的水管連接在一起



工業用水、井水等



- (會引起膀胱炎、皮膚炎症等。)
- (會因腐蝕或附着異物而引起漏水。)

確認接地連接



連接地線

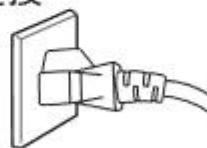

[接地線連接的一例]

(如不進行接地，在發生故障和漏電時會造成觸電。)

→ 請委託專業人員進行接地作業。

請勿通過外部開關裝置對產品進行供電



例如：定時器或者連接到由通用部件定時進行通、斷的電路

(會因限溫裝置誤復位而產生危險。)

請勿將香菸等燃燒物接近產品



(會造成觸電或火災。)

不可改造
除維修技術員外不可擅自
拆開、修理



禁止拆開

(會造成觸電、起火，以及因
異常動作引起受傷。)

→需修理時請聯繫經銷商或Panasonic直屬
服務站。



會造成燙傷、
低溫灼傷

以下人群使用時，應將便座溫度調節到“低”
或“關”



小孩、年長者、皮膚柔弱者、皮膚感覺遲
鈍者、自己無法進行溫度調節者、服用了
催眠藥（安眠藥、感冒藥）者、醉酒、極
度疲勞者

(便座和皮膚某處長時間接觸，會造成低溫灼傷。)

緊急處理方法

產品發生異常、故障時須立即停止使用，並拔下電源插頭，關閉進水閥



(可能會造成冒煙、起火、觸電。)

異常、故障的例子：

- 本體或便座有裂痕或破損
- 有異常聲音或焦味
- 拉動電源線時，電源時通時斷
- 電源插頭或電源線發熱異常
- 本體或操作部發熱異常

→請立即委託經銷商或Panasonic直屬服務站進行檢修。

安全注意事項（請務必遵守）

⚠ 注意



會造成漏水

取出進水過濾器時必須先關閉進水閥

❗ (若不關閉進水閥，會造成漏水。)

預防凍結[第14頁]

❗ (凍結會造成配管或本體內部破損，造成漏水。)
進行排水，防止凍結。

進水過濾器一旦取出後，重新裝上時須切實擰緊

❗ (若未切實擰緊，會造成漏水。)



本體裝卸時請勿對進水軟管施加外力

⊘ (會因分流水閥的螺母或本體連接側快速卡扣鬆弛造成漏水。)



會造成觸電

請勿從開口部插入針棒等金屬物品

⊘ (會造成觸電。)

確認漏電保護器的動作

❗ (在漏電保護器有故障的情況下使用該機器，發生漏電時會有觸電危險。[第18頁])



漏電測試按鍵

→發生故障時請聯繫經銷商或Panasonic直屬服務站。

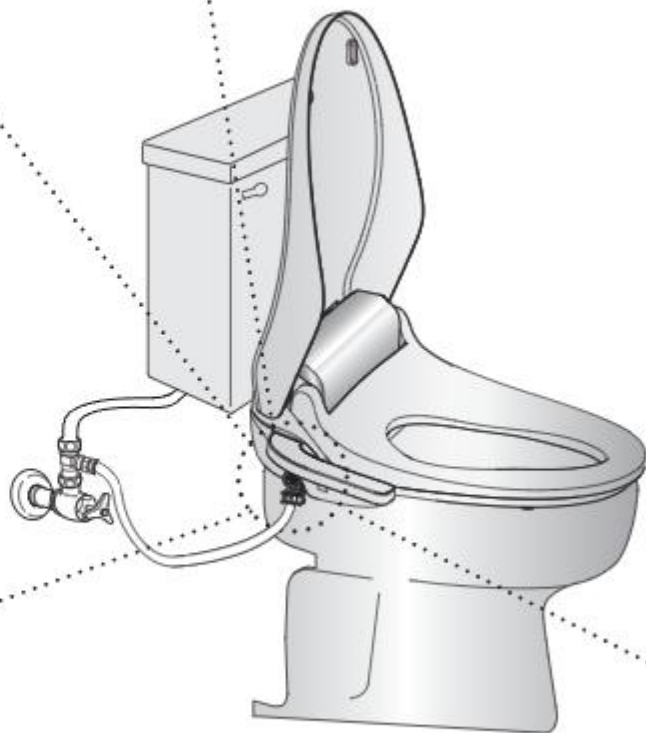



會造成受傷

搬運時必須手持本體



(若手持便座或便蓋，便座或便蓋會脫離本體，造成受傷。)



便蓋、便座開閉時請注意不要夾到手指等



(夾住的話會受傷。)

長期不使用時應將本體內的水排出
[第14頁]



(水的變質會引起皮膚炎症。)



→請將水排出後再拔下電源插頭。

請勿靠在便蓋上



(會因便蓋破裂造成摔倒、受傷。)



請勿坐在便蓋上或施加沖擊力



(會造成摔倒或因破裂造成受傷。)



兒童不應玩耍器具



(會造成受傷。)

請勿扶著本體操作部
坐下、站起或直接坐
在本體操作部上。



(會造成摔倒、受傷。)



本體鬆脫的情況下請勿繼續使用



(會造成摔倒或因破裂造成受傷。)

請勿使用蠻力關閉便座



(會因破損造成受傷。)

各部位的名稱

本體

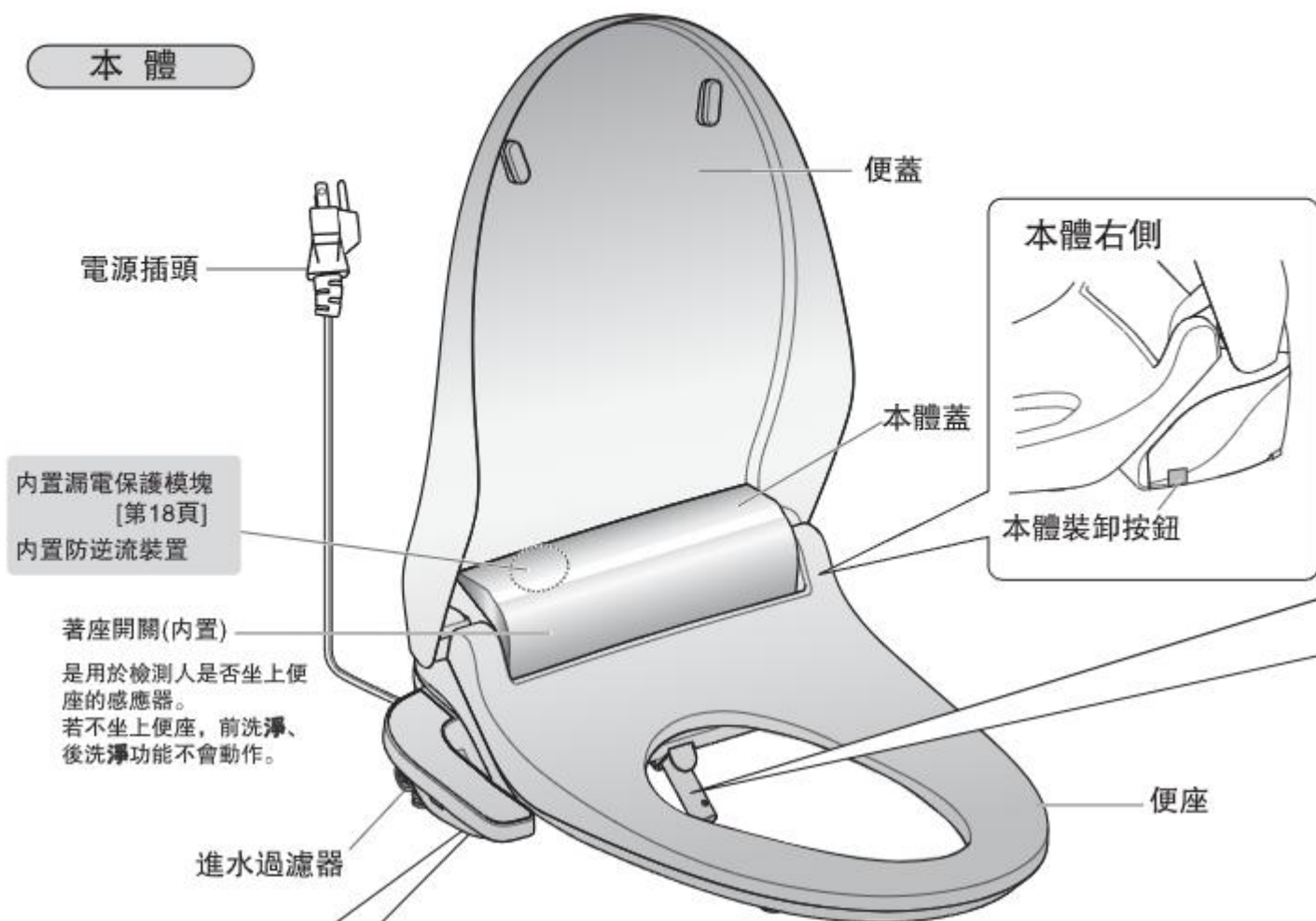

■ 插圖為噴頭伸出的狀態，目的是為了進行噴頭的說明。

本體操作部

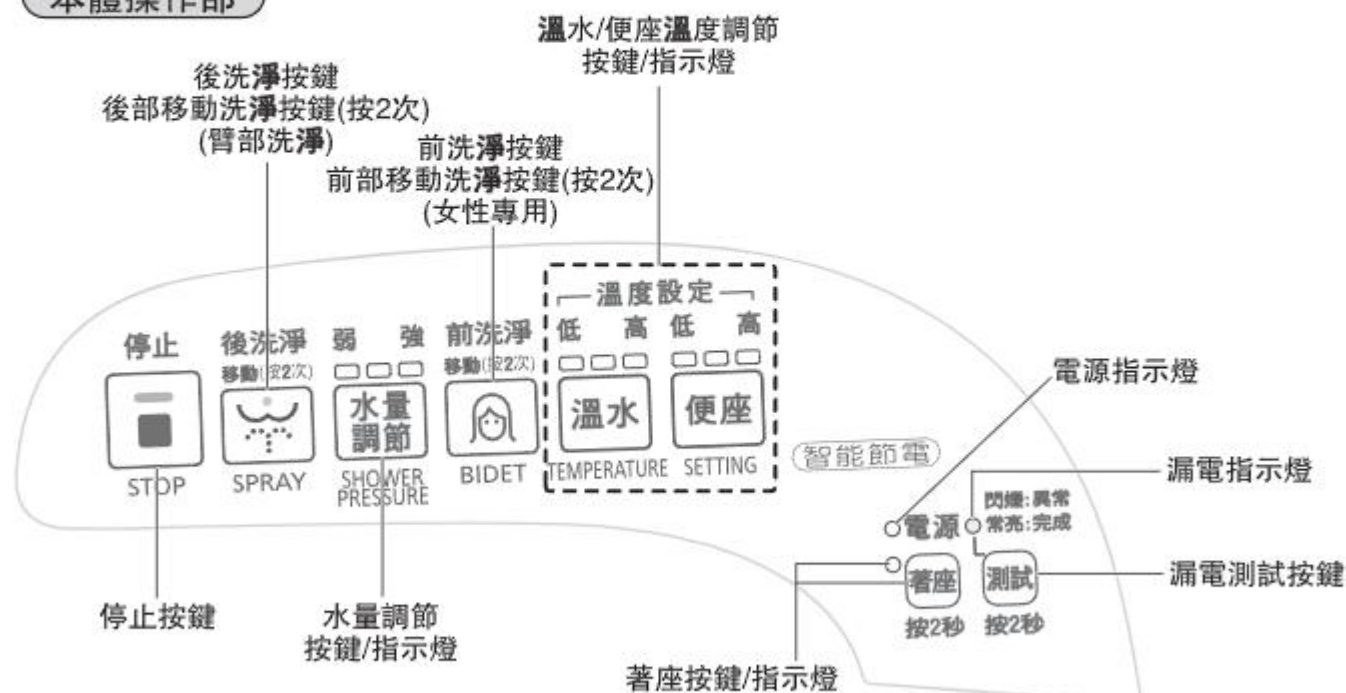

確認電源指示燈是否亮燈

噴頭周邊部



泄壓水出口※1

(產品底部圖)

※1 噴頭左側(泄壓水出口)流出的水是為調整水壓而排出的泄壓水，並非故障。(沖洗時，清潔噴頭時)

<噴頭結構>

後洗淨用水和前洗淨用水分別從不同的水路中流出。

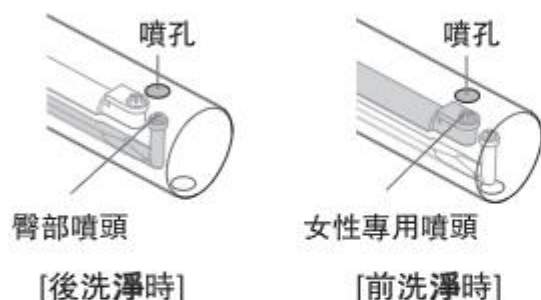

■本體操作部的電源指示燈亮燈時



■本體操作部的電源指示燈不亮，漏電指示燈亮燈時

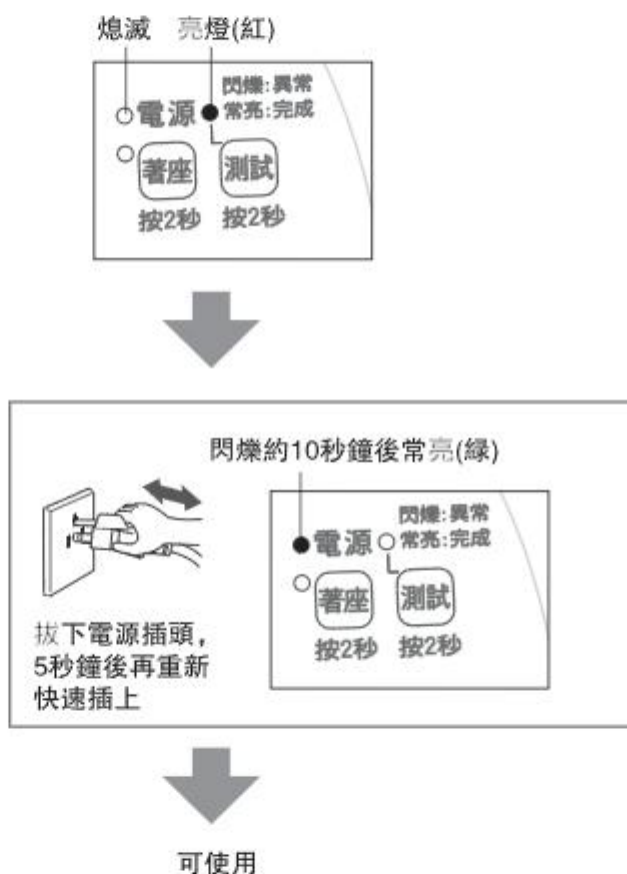

提示

- 按下漏電測試按鍵2秒以上時，漏電指示燈會亮燈。[第18頁]
- 重插電源插頭電源指示燈也不亮，或漏電指示燈閃爍時，請聯繫經銷商或Panasonic直屬服務站。

洗淨功能的使用方法

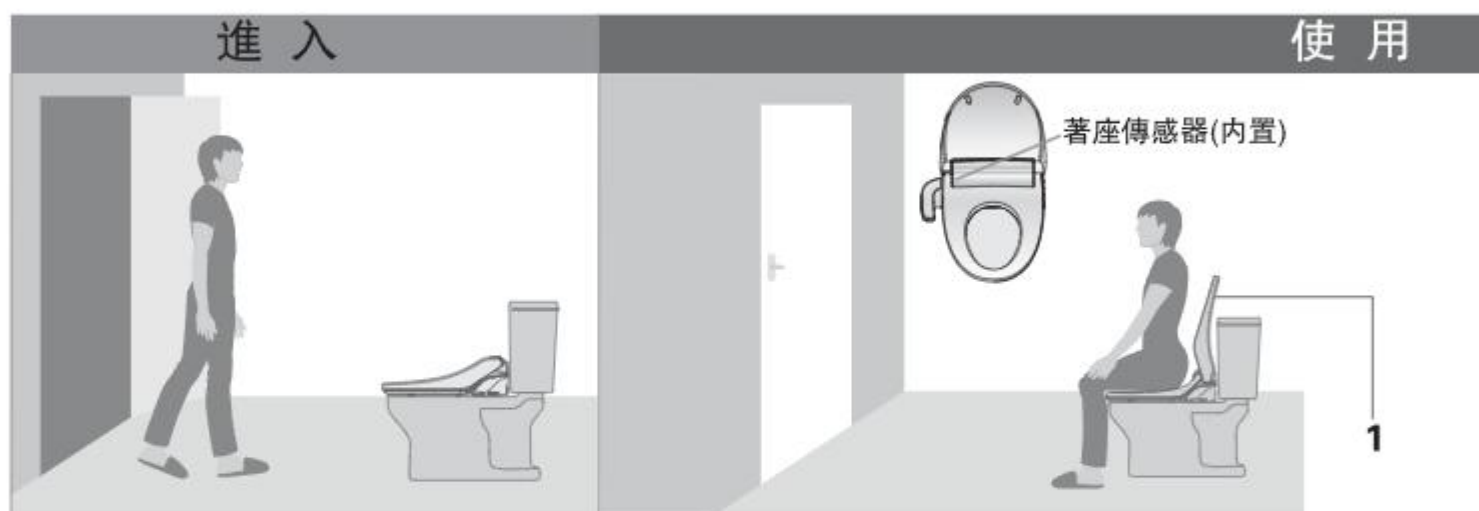

1 坐下

- 著座開關導通後，著座指示燈亮燈。
(著座指示燈不亮時請參考下框中的內容。)



2 開始沖洗

按下  或 

開始沖洗。

首先進行噴頭自清洗。
(噴頭自清洗的水流入便器)

約5~8秒鐘後溫水噴出，開始後洗淨或前洗淨。

- 按下按鍵後，**水量調節溫度**指示燈亮燈。請根據個人喜好調節水量。
【第10頁】



著座指示燈不亮時

- 若坐在便座前端，著座開關可能無法導通。請坐到便座中央。
- 著座開關仍無法導通時，按下本體操作部的著座按鍵2秒以上，即可使用後洗淨、前洗淨。
(著座按鍵按下30秒後，著座開關便斷開，因此請在30秒內進行清洗按鍵的操作。)
<著座開關無法導通時>

-  按下著座按鍵2秒以上
(指示燈亮燈)

提示

- 著座按鍵僅作應急之用。若著座開關無法自然導通，請聯繫維修點。

後洗淨、前洗淨的提示

- 該功能用於清洗身體局部上的污漬。
- 請勿長時間沖洗或過度沖洗。
 - ※可能因沖走常在菌而破壞體內細菌平衡。
- 正在接受局部治療的患者使用本產品時，請聽取醫生的意見。

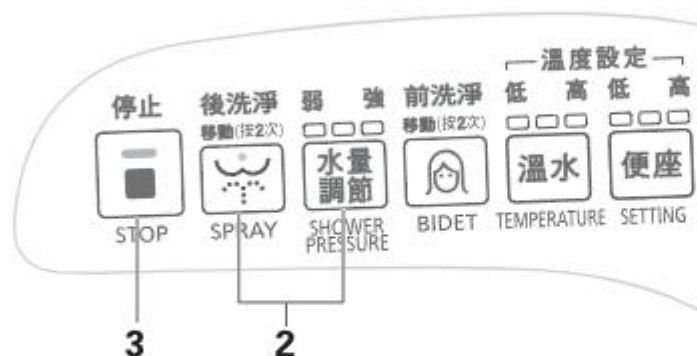

3 停止沖洗



沖洗停止。
噴頭收回後，開始噴頭自清洗。

提示

- 噴頭伸出時會發出動作音，並非故障。
- 後洗淨切換至前洗淨，或前洗淨切換至後洗淨時，需要少許切換時間。
- 即使最初覺得溫度適宜，但若長時間坐在便座上，有可能會感覺越來越燙，造成低溫灼傷。請將便座溫度調低。[第10頁]
- 本體的溫水水箱容量約為0.6 L。在連續沖洗的狀態下，沖洗水溫會變冷。停止沖洗，等待5~7分鐘後，水溫會再次變熱。（會因進水溫度的不同而有差異）
- 沖洗過程中噴頭左側流出的水為調整水壓的泄壓水，並非故障。
- 沖洗停止後，噴頭附近會有水滴滴落，這是溫水水箱加熱膨脹後產生的水，或是噴頭內的殘留水，並非故障。（沖洗後約7~8分鐘內）
- 出於安全和節電的考慮，洗淨功能在連續使用5分鐘後會自動停止。

按下著座按鍵後，沖洗的停止時間：

- 按下後洗淨、前洗淨按鍵並持續沖洗1分鐘後，自動停止。

離開



- 離座後，著座指示燈熄滅。

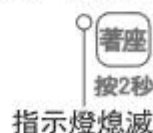

- ※使用著座按鍵導通著座開關的情況下，若洗淨功能持續30秒不運轉，系統即判定此時為“離座”狀態。
- 使用完畢後請關上便蓋。

調節方法

水量調節



後洗淨、前洗淨過程中

- 按下 **水量調節** 時，水量調節按照“弱方向⇌強方向”的順序進行改變(初始為中，先向弱方向改變)。

- 系統自動記憶前一次的設定強度。(取消記憶模式→第19頁)

提示 在水壓低的地方使用弱檔，也許會有不出水的情況，請調高水量後使用。

移動清洗



後洗淨、前洗淨過程中

- 在相應的洗淨狀態下，再次按下 或 ，噴頭自動前後來回移動，可進行大範圍清洗。

- 移動洗淨模式下，再次按下 或 解除移動模式。

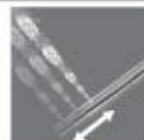

溫水溫度



- 重復按本體操作部的 **溫水**，溫水溫度指示燈按下圖順序切換。溫度等級顯示(指示燈亮燈)



便座溫度



- 重復按 **便座**，便座溫度指示燈按下圖順序切換。

溫度等級顯示(指示燈亮燈)



提示

插圖中的 表示亮燈。

節約用電 (智能節電)

智能節電 (便座溫度) (溫水溫度)

在本體通電後，機器將自動進入節電模式，在每小時記憶該時段有無被使用，在無人使用的時段降低便座和溫水的溫度。

- 若同一時段有2日以上無人使用，系統會自動降低該時段的溫度。便座最多可降至26℃、溫水最多可降至37℃。(溫度降低時的指示燈顯示→第20頁)

在溫度下降後的時段坐上便座時

- 最初可能會覺得有點涼，但便座約過1~2分鐘會變暖、溫水約過3~5分鐘也會變暖。

在智能節電模式下使用時

- 在該時段有人使用時，便座和溫水會回到節電前的溫度。此時，該時段的節電記憶會被取消，系統將更新記憶。

〈想停止智能節電的模式時〉

- 同時按下 **便座** 和 **水量調節** 2秒以上。

- 水量調節指示燈全體閃2次，智能節電模式解除。



〈想恢復智能節電的模式時〉

- 再次按下 **便座** 和 **水量調節** 2秒以上。

- 水量調節指示燈全體閃1次，智能節電模式開啓。



提示

- 拔下電源插頭、停電或按下漏電測試按鍵後，智能節電的系統記憶將會被取消。

日常保養 (噴頭)

噴嘴

噴頭上沾有污漬時

戴上橡膠手套，用牙刷等清潔噴頭。

清潔臀部噴頭

- ① 打開便蓋、便座，按下 
 - 噴頭伸出。(噴頭根部附近流出清潔用水)
- ② 手持噴頭，用牙刷等工具輕輕刷洗



清潔女性專用噴頭

- ③ 按下 
 - 噴頭收回後，再次伸出。
(噴頭根部附近流出清潔用水)
- ④ 手持噴頭，用牙刷等工具輕輕刷洗
- ⑤ 再次按下  或按下 
 - 噴頭收回。



要求

- 清潔噴頭時請勿按下著座按鍵。(否則會噴出沖洗用水)
- 清潔噴頭時請勿對噴頭施加蠻力。
- 請勿用手將噴頭強行拉出或強行推入。(會造成故障)

提示

- 清潔時，噴頭伸出的狀態將持續3分鐘，3分鐘後噴頭自動收回。
- 便座關閉狀態下按壓便座，著座指示燈亮燈。此時若按下後洗淨、前洗淨按鍵沖洗用水會噴出，請注意。

日常保養 (本體表面/便蓋/本體底部)



日常保養 方便快捷

警告

請勿將水或清潔劑等潑灑在本體、本體底部或電源插頭上



禁止浸水

會造成觸電、短路，引起火災。

1 請將浸水後的軟布擰乾後再使用

- 請勿用水淋洗。(會造成故障)
- 請勿使用乾布或紙巾擦拭。(會造成劃傷)

2 難清潔的污垢

可用稀釋過的中性洗滌劑來擦拭。

以下洗滌劑均對產品的金屬部分有腐蝕作用，可能會引起故障，請勿使用。



酸性、鹼性
洗滌劑



含研磨劑
的洗滌劑



汽油稀釋劑



工業洗滌劑

要求

- 清洗便器時請勿將潔廁劑沾到本體上。另外，揮發性氣體對產品本體有傷害，請盡量用較短時間清潔便器。
- 在潮濕環境下使用時，請用換氣扇等及時排出濕氣，否則可有造成機器故障。

本體表面 (日常)

請將浸水後的軟布擰乾後再使用。

- 1 拔下電源插頭
- 2 拭去本體表面的污漬
- 3 插上電源插頭

提示

若不及時擦去本體或便座上附着的尿液，本體或便座有可能會被染成粉色或茶色等。

便蓋 (每周1次)

可拆下便蓋後進行清潔。

- 1 拔下電源插頭
- 2 卸下便蓋
在便蓋打開的狀態下，
 - ① 將便蓋的右側撐開取出。
 - ② 向上提。
 - ③ 將便蓋從本體的左孔卸下。

※ 請注意不要夾到手指。

3 拭去便蓋上的污漬

4 裝回便蓋

- ① 將便蓋插入本體右軸。
- ② 將便蓋插入本體左側孔中。
- ③ 手持便蓋，確認能正常開閉。
(若安裝不正確，便蓋有可能無法正常開閉)

5 插上電源插頭

本體底部（每周1次）

請按照以下步驟拆下本體，進行清潔。

- 1 拔下電源插頭
- 2 完全關閉進水閥，使進水停止
[第14頁]
- 3 按住本體右側的本體裝卸按鈕
將本體輕輕扭動上提朝身前拉，
直到本體滑出本體固定板。
 - 由於此時還連着進水軟管，因此拉動時請勿使用蠻力。

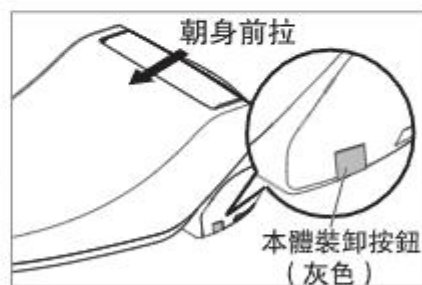

- 4 拭去被便器遮住的部分上的污漬
將浸水後的軟布充分擰乾後再擦拭。



- 5 清潔本體底部
 - 將本體立於便器，一手扶住本體，一手擦拭本體底部的污漬。
請勿淋水清洗。



- 6 將本體裝回
 - ①將本體背面中心上的突起部對準本體固定板中心上的突起部。
 - ②將本體後部稍向上提起，再滑向本體固定板，直到聽見“喀”地一聲。
 - 注意勿將導線卡入到本體與便器之間。
 - 將本體輕輕向上抬起，確認本體已被切實安裝。

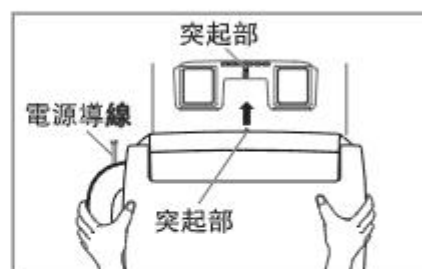

- 7 打開進水閥，使水進入[第16頁]

- 8 插上電源插頭

要求

- 將本體向自己身體側移動（第3步）和將本體立起（第5步）時，請勿向進水軟管施加蠻力。
- 請勿將本體倒置，否則可能會劃傷本體。



<從左側看>

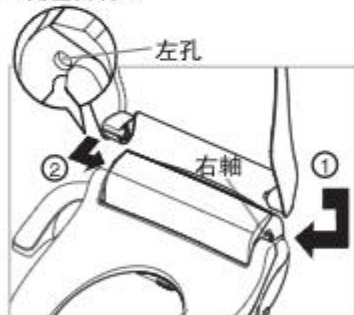

預防凍結・長期不使用時

■ 下述情況時請把水放掉

- 寒冷地區本體內的水可能凍結時…不放水會造成凍結、漏水。
- 長期(1周以上)不使用時…不放水可能會因殘水變質導致皮膚發炎等。
- 搬家等移動本體時…不放水可能造成本體中漏水，引起故障。
- 將產品安裝在別墅等不長期使用的屋宅中時，也請在離開前放出殘留水。

1 拔下電源插頭

- 如不拔下可能引起故障



2 進水閥完全關閉，使進水停止

3 轉動便器水箱的沖水手柄

- 放掉便器水箱中的水，確認進水停止。

4 用水桶等盛接 用一字或十字起子轉鬆進水過濾器 並取出

(廁所較狹窄、螺絲刀伸不進時，按步驟5取下本體後再擰出進水過濾器。)

- 本體內有水流出。
- 進水過濾器上有污垢時，請用牙刷刷洗。
- 取出進水過濾器後，應將其過濾網朝上放置，避免O型圈上沾上灰塵。(使用沾上灰塵的O型圈會造成漏水。)

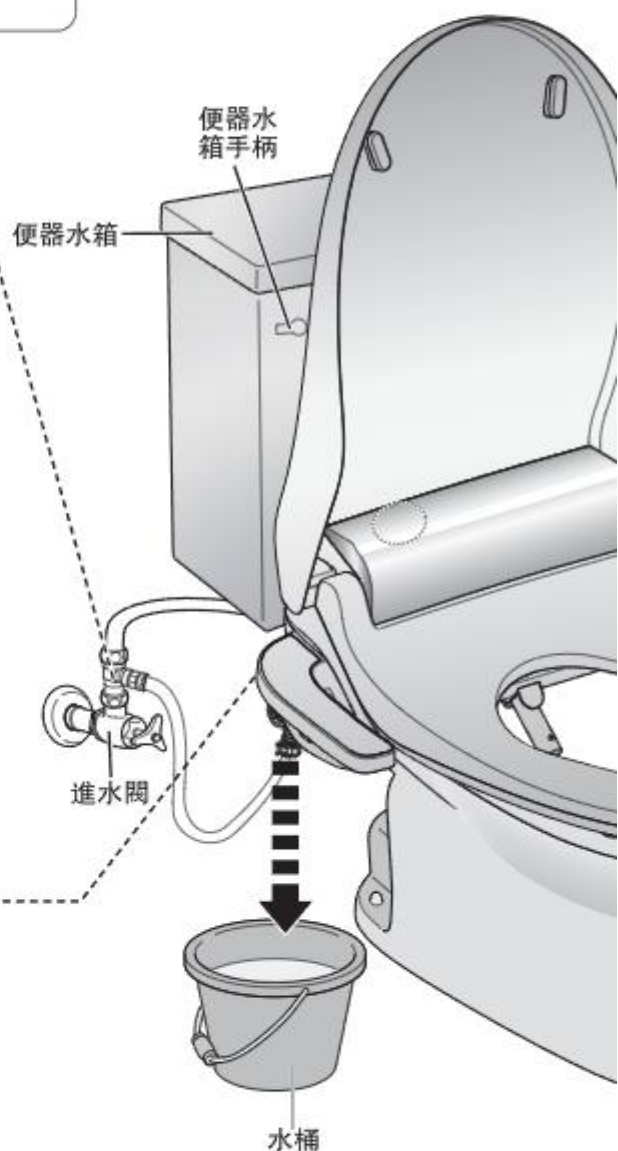
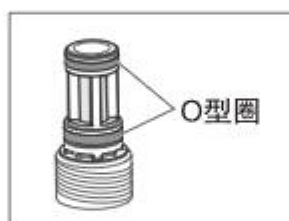
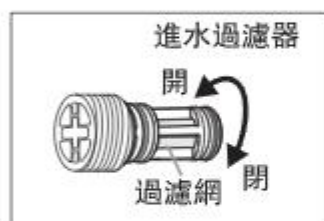

- 5** 按住本體裝卸按鈕，握住本體兩邊輕輕扭動上提並向前拉出，將本體立於便器上讓本體內的水流入便器內

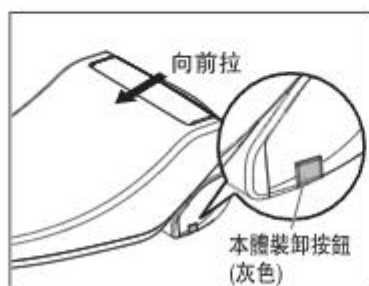

- 6** 用一字起子將位於本體底部的水箱放水栓向「開」側轉動並取出，再將本體底面朝下

- 請注意勿使水箱放水栓落入便器中。

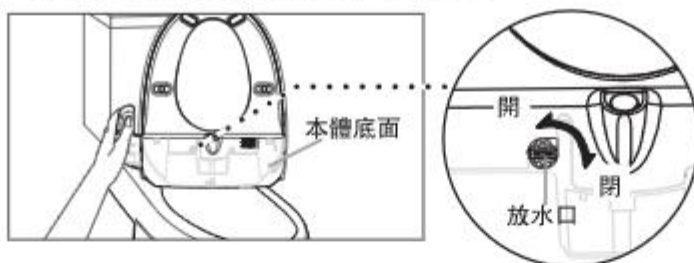

提示

請將水排入便器內。

- 7** 水放完後，將水箱放水栓朝「閉」的方向擰緊，將進水過濾器裝回原位，將本體回復到原來的位置

提示

進水過濾器沒有完全關閉會引起漏水。

■ 水放掉後想再使用時

按照【第16頁】的方法，確認是否能夠正確動作。

再使用時

■水放掉後想再次使用時…

按照以下步驟確認能否正常使用。

1 打開進水閥進水



- 將進水閥向開側轉動。

確認進水過濾器確實無水漏出。

→ 如有漏水，請將進水過濾器擰緊。

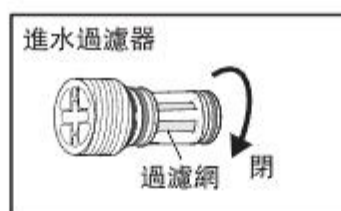

2 請在便座下方鋪上塑膠袋等薄膜

爲了防止水飛濺

3 快速插上電源插頭

- 本體電源指示燈在閃爍約10秒後，轉爲常亮狀態。
- 本體電源指示燈不亮、漏電指示燈亮燈時，請拔下電源插頭，5秒鐘後再重新快速插上。
- 爲防止溫水水箱空燒，按下 **溫水**，將溫水溫度設置爲「關」。

塑膠袋等

4 按下 或

- 噴頭伸出，本體的溫水水箱開始注水。約1分鐘後，有水從噴頭處向下流出。若無水流出，請打開進水閥或水管總閥。

5 按下

- 噴頭收回。

6 按住便座左後部(著座指示燈亮燈)的同時，按下

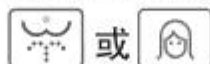

- 噴頭開始自清洗。約5~8秒鐘後沖洗水噴出。
(若著座傳感器未能感應，則無法噴出水。)
- 透過塑膠膜確認沖洗水是否正常噴出。

7 按下

- 噴頭收回後，有噴頭自清洗的水流出。

8 取下塑膠薄膜

9 按下 和 設定溫度【第10頁】

(約5~12分鐘後便座溫度和溫水溫度趨於穩定。(視室溫和自來水溫而定))

10 坐下後確認便座溫度和溫水溫度

提示

- 沖洗停止後，噴頭附近會有水滴滴落，這是溫水水箱加熱膨脹後產生的水，或是噴頭內的殘留水，並非故障。(沖洗後約7~8分鐘內)

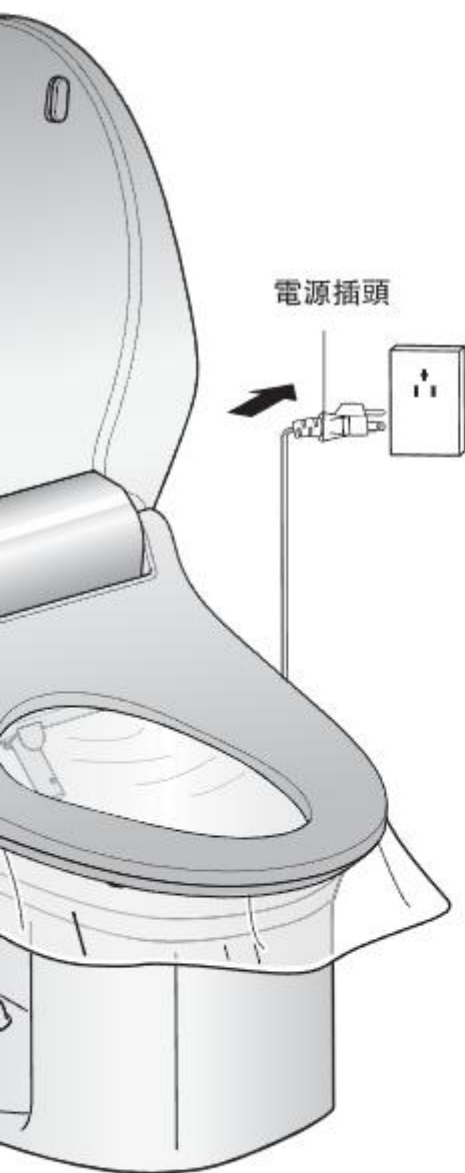

定期點檢

①漏電保護器的點檢…每月1次（用戶自行點檢）

為防止漏電引起觸電，請進行點檢。
若放任不管，發生異常時有可能引起觸電。

- 1 用力按下漏電測試按鍵2秒以上
 - 確認漏電指示燈是否亮燈。
- 2 拔下電源插頭
 - 確認漏電指示燈是否熄滅。
- 3 等待5秒鐘後再快速插上電源插頭
 - 本體的電源指示燈在閃爍約10秒鐘後，轉為常亮。



非點檢時，請勿按下漏電測試按鍵。有異常時請立即拔下電源插頭，然後聯繫經銷商或Panasonic直屬服務站。

②配管、本體相關的點檢…每月1次（用戶自行點檢）

若放任不管，發生異常時有可能引起漏水。

- 1 確認是否有鬆開、刮傷、破損的地方
 - 確認配管連接部是否鬆開，進水軟管是否有刮傷或破損。
- 2 確認是否有漏水
 - 確認進水軟管和本體周圍有無漏水。

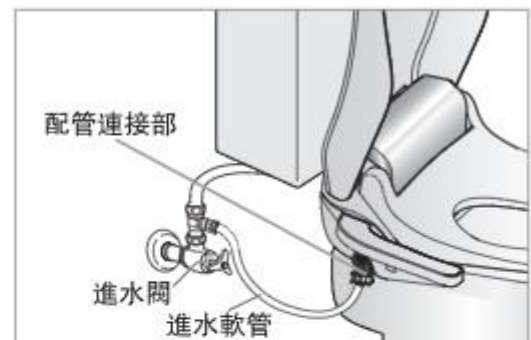

發生異常情況時，請立即拔下電源插頭並關閉進水閥，然後聯繫經銷商或Panasonic直屬服務站。

③定期點檢…每5年（委託專業人員）

請委託經銷商或Panasonic直屬服務站進行點檢。對於使用時間較長的產品，即使在使用上沒有故障，也需要進行定期點檢，以確保安全。產品使用10年以上時，請考慮購買新機進行替換。

常見問題

沖洗用水噴不出！ 沖洗用水噴流不佳！

● 進水閥是否關閉？

→請將進水閥的軸向
“開”側轉動。



● 噴頭的噴孔上是否有水垢堵塞？

→請用牙刷清潔噴頭。[第11頁]

● 進水過濾器是否堵塞？

→請按照第14頁的步驟取出進水過濾器，並用牙刷清洗。



● 按下後洗淨、前洗淨按鍵時，著座指示燈是否閃爍？

→若坐在便座前端，著座開關可能無法導通。即使坐到便座中央，著座開關也無法導通時，請按下本體操作部的著座按鍵，即可使用後部清洗、前洗淨功能。此時，著座指示燈亮燈。（著座按鍵按下30秒後，著座開關便斷開，因此請在30秒內進行清洗按鍵的操作。）[第8頁]



便蓋、便座可套上布套嗎？

→不可以。

- 若使用便座布套，可能造成著座開關無法正常動作。
- 若使用便蓋布套，會因重量增加而引起故障。

噴頭左側有水流出？

→沖流過程中噴頭左側流出的水為調整水壓的泄壓水，並非故障。[第9頁]

希望每次使用後，水量調節都能返回“中”

→請進行以下設定。

按  和  2秒以上。

- 水量調節指示燈的第2盞燈閃爍2次。



■想返回自動記憶強度的模式時

再按  和  2秒以上。

- 水量調節指示燈的第2盞燈閃爍1次。



沖洗時，水不能噴到正確的部位，便座後部却被噴濕了！

- 是否坐得太靠前了？
→請坐到中央。
- 因臀部大小不同，可能造成沖洗位置改變。
→請調整坐的位置。

便器和便座的空隙處（前方）有尿液濺出

→請對準便器內排泄。

從便座上起身以及沖洗開始、結束時，噴頭周圍會有水流入便器？

這是清潔噴頭或為調整水壓而放出的水；沖洗停止後數十秒內，噴頭附近會有水滴滴落，這是噴頭內的殘留水，並非故障。

常見問題

便座溫度、溫水溫度指示燈會自動改變亮燈等級？

本產品帶智能節電功能。機器進入智能節電模式後，便座溫度、溫水溫度會自動降低，便座溫度、溫水溫度相應改變。【第10頁】

例：用戶將便座溫度、溫水溫度同時設定為「高」時，智能節電模式下指示燈會有如下改變。

- 同一時段2日以上、10日以下無人使用時，便座溫度、溫水溫度自動降至「低」，指示燈顯示為「低」。

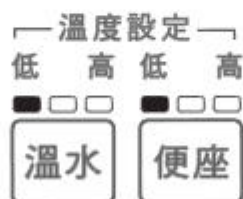

- 同一時段10日以上無人使用時，便座溫度降至「低」檔以下，便座溫度指示燈在「低」上閃爍（以亮2秒、滅0.5秒的頻率），溫水溫度仍保持「低」檔，指示燈仍顯示為「低」。

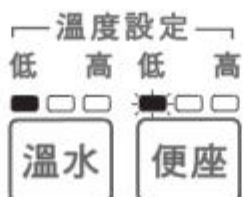

故障判斷

在委託修理前，請按此表進行確認。

進行以下修理後仍無法修好，或出現此表以外的現象，請聯繫經銷商或Panasonic直屬服務站。

故障現象		檢查部位、原因、對策	參照頁
指示燈相關	電源指示燈不亮	<ul style="list-style-type: none"> 本體操作部的漏電指示燈是否亮了？ →拔下電源插頭，5秒鐘後再重新快速插上。 	7 18
	溫水溫度指示燈的「高」、「中」、「低」同時閃爍	這是溫水水箱空燒的提示。此時，請確認水管總閥、進水閥確實已打開。然後，按照第16頁的「再使用時」的步驟進行確認。	16 17
	剛插上電源插頭時電源指示燈閃爍	機器進行自檢時會閃爍約10秒鐘，其後轉為常亮。 並非異常。	7
	本體的電源指示燈、漏電指示燈、溫水溫度“中”指示燈同時閃爍	<ul style="list-style-type: none"> 在插入電源插頭過程中是否有晃動？ →拔下電源插頭，5秒鐘後再重新快速插上。 如果多次插拔電源插頭後仍然閃爍，請聯經銷商或Panasonic直屬服務站。 	—
溫水相關	溫水溫度低	<ul style="list-style-type: none"> 溫水溫度是否設定為「關」了？ →請根據喜好設定溫水溫度。 	10
	溫水中途變冷	本體溫水水箱的容量約為0.6 L。在連續沖洗狀態下，沖洗水溫會變冷。停止沖洗，約等等5~7分鐘，水溫會變熱。(視自來水溫而定)	9
便座相關	便座冷	<ul style="list-style-type: none"> 是否將便座溫度設定為「關」了？ →請根據個人喜好調節便座溫度。 	10
	剛坐上去有點冷，之後逐漸變熱	<ul style="list-style-type: none"> 在智能節電模式下，便座溫度會降低。 	10
聲音相關	噴頭伸出時發出聲音	這是噴頭驅動的聲音， 並非異常。	—
	插拔電源插頭時，本體發出“咔嚓”的聲音	這是繼電器通斷時發出的聲音， 並非異常。	—

故障判斷

故障現象		檢查部位、原因、對策	參照頁
其它	沖洗相關 著座後按本體操作部的按鍵，機器不能動作 (後洗淨、前洗淨等)	<ul style="list-style-type: none"> ● 本體操作部的著座指示燈亮燈嗎？ 若坐在便座前端，著座開關可能無法導通。 → 即使坐到便座中央，著座開關也無法導通時，請按下著座按鍵2秒以上，再按後洗淨按鍵或前洗淨按鍵，也可使用洗淨功能。 (著座按鍵按下30秒後，著座開關會斷開。請在30秒內進行後洗淨或前洗淨按鍵的操作。) 	8
	坐下或起身時，本體下側有水流入便器	開始使用時或使用結束時，會有清潔噴頭用的水流入便器，並非異常。	8 9
	坐上便座時感覺有晃動	<ul style="list-style-type: none"> ● 可能是安裝螺栓鬆動了，請擰緊。 ● 由於本產品採用了本體可從便器上脫卸的結構，擰緊後也可能會有稍許晃動，並非異常。 	安裝說明書 7
取下本體後無法裝回	<p>可能因便器面不平而造成本體固定板翹曲。</p> <p>→ 若因本體固定板翹曲而使本體無法裝回，請將上方施工螺栓稍稍擰鬆(過度擰鬆會造成晃動)，使本體固定板恢復平整後再安裝本體。</p>	—	

出現以下情況時，請務必與經銷商或Panasonic直屬服務站聯繫。

- 重插電源插頭後，本體的電源指示燈、漏電指示燈、便座溫度指示燈、溫水溫度指示燈仍在閃爍。
(請拔下插頭)
- 重插電源插頭後，本體的電源指示燈仍不亮。
- 發生冒煙、或聲音異常時。(請拔下電源插頭)

出現以下情況時已進行的設定會被清除，需要重新進行設定。

這種情況下	需重設的功能	參照頁
拔下電源插頭後 按下漏電測試按鈕後 停電1分鐘以上時	<ul style="list-style-type: none"> ● 水量調節 	10

☆ 售後服務據點一覽表 ☆

直屬服務站

站別	地 址	站別	地 址
宜蘭	宜蘭市校舍路 85 號	台中	台中市南屯區大墩路 280 號
花蓮	花蓮市國聯二路 153 號	豐原	台中市豐原區圓環東路 487 號
台東	台東市傳廣路 184 號	彰化	彰化市建國北路 208 號
基隆	基隆市安樂路 1 段 272 號	草屯	草屯鎮太平路 1 段 300 號
松山	台北市塔悠路 233 號	虎尾	虎尾鎮中正路 214 號
士林	台北市承德路 4 段 22 號	嘉義	嘉義市四維路 70 號
古亭	台北市三元街 229 號	新營	台南市新營區長榮路 1 段 339 號
金門	金門縣金城鎮民族路 231 號	台南	台南市福吉路 6 號
中和	新北市中和區建六路 57 號	澎湖	馬公市中華路 377 號
三重	新北市三重區永福街 37 號	高雄	高雄市鼓山區馬卡道路 322 號
桃園	桃園市國際路二段 629 號	岡山	高雄市岡山區中山南路 75 號
新竹	新竹市磐石里和平路 152 號	屏東	屏東市廣東路 429 號
苗栗	苗栗市中正路 46 號		

**維修統一受理專線：市內電話 412-8222
行動電話 (02) 412-8222**

顧客商談中心專線：0800-098800

網 址：panasonic.com.tw

★注意事項★

服務站因遷移而變更地址或電話號碼時，恕不另行通知，請於每次要求服務時，先確認是否為敝公司直屬服務站，若有收取費用時，請索取敝公司服務站發票。

規格

項目		機種名	DL-F509RTWS	DL-F509BTWS
進水方式			管道直接進水方式	
額定規格	電源		110 V 60 Hz	
	功率 ^{※1}		343 W (本體: 296 W 便座: 47 W)	
加熱便座	標準表面溫度		「關」室溫; 3檔變化「低」約34 °C; 「中」約38 °C; 「高」約40 °C	
	安全裝置		溫度保險絲、限溫裝置	
洗淨裝置	最大流量		後洗淨: 0.65 L/min 前洗淨: 0.65 L/min	
	流量調節		3檔	
	標準溫水溫度		「關」自來水溫; 3檔變化「低」約37 °C; 「中」約38.5 °C; 「高」約40 °C	
	加熱方式		貯熱式	
	溫水水箱容量		0.6 L	
	安全裝置		溫度保險絲、限溫裝置	
其它安全裝置			漏電保護器(內置)、內置著座傳感器、防逆流裝置	
使用水壓範圍 ^{※2}			49 ~ 735 kPa { 0.5 ~ 7.5 kgf/cm ² }	
使用溫度範圍			0 ~ 35 °C (進水溫度) 0 ~ 40 °C (環境溫度)	
標準尺寸(寬×高×長)			46.7 × 15.9 × 51.5 (cm)	
標準重量(淨重)			3.5 kg	

※1: 功率為環境溫度20°C下所測定的整機功率。

※2: 使用的水壓在此範圍以外時,清洗性能可能會變差。

溫馨提醒		請務必定期檢修您所使用的溫水洗淨便座!					
	<table border="1"> <thead> <tr> <th>有無這樣的情況</th> <th>請停止使用</th> </tr> </thead> <tbody> <tr> <td> <ul style="list-style-type: none"> ● 漏水 (配管連接部、本體內部) ● 本體或便座有裂痕或破損 ● 有異常聲音或焦味 ● 拉動電源線時, 電源時通時斷 ● 電源插頭或電源線發熱異常 ● 本體或操作部發熱異常 ● 其它異常和故障 </td> <td> <p>為防止故障或事故, 請將電源插頭從插座上拔下, 關閉進水閥。並請務必跟購買商店聯繫委託檢修。</p> </td> </tr> </tbody> </table>	有無這樣的情況	請停止使用	<ul style="list-style-type: none"> ● 漏水 (配管連接部、本體內部) ● 本體或便座有裂痕或破損 ● 有異常聲音或焦味 ● 拉動電源線時, 電源時通時斷 ● 電源插頭或電源線發熱異常 ● 本體或操作部發熱異常 ● 其它異常和故障 	<p>為防止故障或事故, 請將電源插頭從插座上拔下, 關閉進水閥。並請務必跟購買商店聯繫委託檢修。</p>		
有無這樣的情況	請停止使用						
<ul style="list-style-type: none"> ● 漏水 (配管連接部、本體內部) ● 本體或便座有裂痕或破損 ● 有異常聲音或焦味 ● 拉動電源線時, 電源時通時斷 ● 電源插頭或電源線發熱異常 ● 本體或操作部發熱異常 ● 其它異常和故障 	<p>為防止故障或事故, 請將電源插頭從插座上拔下, 關閉進水閥。並請務必跟購買商店聯繫委託檢修。</p>						

便利箋 為防止遺忘 請隨手記入	購買日期	年 月 日	機種名
	銷售商店	☎ () -	DL-

製造商:松下電化住宅設備機器(杭州)有限公司

生產地:中國

進口商:台松電器販賣股份有限公司

公司地址:新北市中和區建六路57號

連絡地址:新北市中和區員山路579號

電話: (02) 2223-5121

© Panasonic Corporation 2014

http://www.panasonic.com.tw

發行: 2015年8月

中國印刷